

LUMEC

par  Signify

Exploitez votre potentiel de montage

Possibilités infinies pour compléter l'ensemble de votre luminaire

Extérieur

Fûts et consoles



Nous sommes Lumec

Exploitez votre potentiel de montage

Lumec est un chef de file de l'éclairage reconnu pour ses solutions décoratives, durables, écologiques et de première qualité convenant aux applications extérieures et routières. Nous avons compris que la lumière est un élément essentiel à nos vies et qu'elle illumine notre environnement. Elle procure également sécurité et sûreté; elle contribue à l'allure et au style. Nous nous sommes engagés à fournir des produits d'éclairage extérieur fiables, durables et de première qualité s'agencant parfaitement à leurs environnements.



Table des matières

Une gamme complète	2
Pourquoi choisir Lumec	4
La différence Lumec	6
Fûts Lumec	8
Consoles Lumec	16
Accessoires et options	18
Finis et couleurs	21



La gamme de fûts et consoles la plus élargie du marché

Des plus traditionnels aux plus modernes, des plus classiques aux plus audacieux, notre vaste choix de fûts, consoles, accessoires et options vous procure d'infinies possibilités pour compléter l'ensemble de votre luminaire. Chacun de nos produits est une solution complète alliant qualité, fonctionnalité et esthétique. Peu importe le modèle ou l'utilisation, notre vaste gamme de fûts et consoles partagent les mêmes avantages et caractéristique et leurs spécifications découlent des critères inhérents à la qualité de Lumec.



Possibilités illimitées

Lumec offre une grande variété d'options pour ses luminaires, fûts et consoles. En calculant chacune des permutations d'options, nous pouvons facilement atteindre plus d'un million de possibilités différentes de luminaires. Qu'il s'agisse d'une cellule photoélectrique, d'une sortie pour haut-parleur, porte-bannière, support à jardinières ou autre version personnalisée, nous offrons des options que vous recherchez pour créer l'effet que vous désirez.



Pourquoi choisir les fûts et consoles de Lumec ?

Nous faisons beaucoup plus que fabriquer des fûts et consoles, nous les concevons et les créons à l'interne pour vous offrir une variété de styles et options aux normes de qualité très élevées. Le tout depuis des dizaines d'années en demeurant toujours en tête de file de l'industrie.

Fabrication

Un engagement constant

Nous nous efforçons de fabriquer selon les normes les plus élevées de qualité parce que nous sommes convaincus que ce haut niveau de qualité permet à nos fûts et consoles de résister au test du temps et de procurer un éclairage fiable mémorable.

Survol des capacités et des certifications :

- Ingénieurs constructeurs à l'interne
- Assemblages des fûts certifiés ASHTOO
- Fûts homologués CSA
- Fûts et luminaires homologués UL
- ISO 9001 et ISO 14001
- Groupe CWB (« Canadian Welding Bureau »)

Finition

Une protection de première qualité

Quelque soit le projet, le choix des solutions d'éclairage ne se fait pas uniquement en fonction des caractéristiques d'éclairage. La première impression est cruciale, d'où l'importance de la qualité du fini.

Dans le cadre de son programme permanent de perfectionnement des produits, Lumec a mis au point un revêtement en poudre thermodurcissable pour les applications extérieures. Ce processus améliore la résistance aux rayons ultraviolets, aux embruns et à l'air salin ainsi qu'aux conditions météorologiques extrêmes.

La peinture ne serait pas aussi résistante sans avoir au préalable une surface bien préparée. Le processus d'immersion de Lumec dépose, en se basant sur la nanotechnologie, une couche de zirconium qui protège les produits d'acier et d'aluminium contre la corrosion et augmente la force d'adhésion de la peinture.





Vivez la différence Lumec

Signify met à votre disposition un outil Web incontestable qui vous permet de créer et de visualiser une présentation d'un assemblage de luminaire complet en 3D dans un environnement 2D ou 3D. Tirez profit de la connaissance et des compétences de notre entreprise pour aider vos clients dans leurs projets.

Signify 3D

Une ressource efficace

L'outil web incontestable vous permet de créer et de visualiser une présentation d'un assemblage de luminaire complet en 3D dans un environnement 2D ou 3D. Vous désirez un fût courbé à double tête Capella en bleu minuit? Aucun problème! Choisir le fût, la console, la source d'éclairage, le luminaire, les couleurs, les matériaux, les options et c'est terminé! Signify 3D facilitent comme jamais auparavant, l'assemblage, les tests de fonctionnalité et compatibilité, la visualisation, la classification de SRE et la commande des produits Lumec.



Visitez Signify 3D à 3dconfigurator.signify.com, cet outil représente une ressource efficace pour assembler, personnaliser et visualiser les fûts et les consoles.

Comblez tous vos clients avec les services de conception et fabrication sur mesure

Même si nous vous offrons une vaste gamme fûts, consoles et accessoires configurables pour répondre à vos besoins, il ne faut pas oublier que pratiquement tout est personnalisable. Lumec travaille étroitement avec vous pour concevoir et offrir le support requis, selon vos besoins spécifiques, avec notre programme « conçu et fabriqué sur mesure ». Que vous recherchiez un fini spécial, un tout nouveau fût ou même à agencer nos différentes marques, nous pouvons vous aider.

**Vous avez un rêve
spécifique.
Nous donnons vie
à votre rêve.**

- Options de montage spéciales
- Finis spéciaux
- Modifications simples ou complexes
- Modifications esthétiques
- Modifications de rendement selon vos désirs

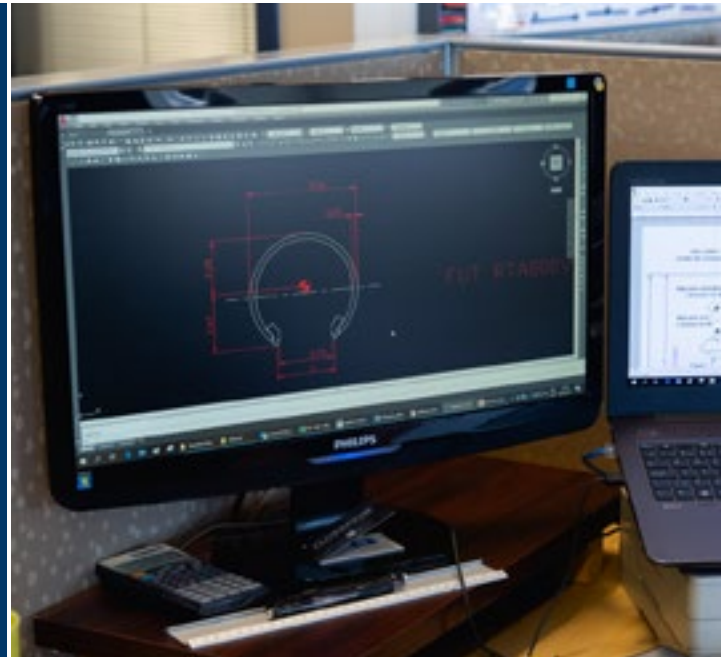

**Pour débiter votre aventure de personnalisation,
veuillez contacter votre représentant de ventes.**







Fûts









Un monde de possibilités

Chaque projet présente un caractère propre et chaque environnement présente ses caractéristiques uniques. C'est pourquoi notre gamme de fûts est si élargie et la qualité si élevée. Nous sommes convaincus que Lumec peut offrir des fûts parfaits pour votre projet, sans se soucier des défis et contraintes.

Fûts en acier

<p>SPR4 Rond droit Diamètre: 4 po</p> <p>Hauteur: 8 pi, 10 pi, 12 pi, 14 pi, 15 pi, 16 pi, 18 pi, 20 pi</p> <p>Épaisseur: 0,120 po, 0,188 po, 0,250 po</p> <p>★★★</p> 	<p>SPR5 Rond droit Diamètre: 5 po</p> <p>Hauteur: 14 pi, 15 pi, 16 pi, 18 pi, 20 pi, 22 pi, 25 pi, 30 pi</p> <p>Épaisseur: 0,150 po, 0,188 po, 0,250 po</p> <p>★★★</p> 	<p>SPS4 Carré droit Carré: 4 po</p> <p>Hauteur: 8 pi, 10 pi, 12 pi, 14 pi, 15 pi, 16 pi, 18 pi, 20 pi</p> <p>Épaisseur: 0,150 po, 0,188 po, 0,250 po</p> <p>★★★</p> 	<p>SPS5 Carré droit Carré: 5 po</p> <p>Hauteur: 15 pi, 18 pi, 20 pi, 25 pi, 30 pi</p> <p>Épaisseur: 0,120 po, 0,188 po, 0,250 po</p> <p>★★★</p> 	<p>SM6 Rond droit Diamètre: 4 po</p> <p>Hauteur: 8 pi, 10 pi, 12 pi, 14 pi, 15 pi, 16 pi, 18 pi, 20 pi</p> <p>Épaisseur: 0,120 po, 0,188 po, 0,250 po</p> <p>★★★★</p> 	<p>SM8 Rond droit Diamètre: 4 po</p> <p>Hauteur: 8 pi, 10 pi, 12 pi, 14 pi, 15 pi, 16 pi, 18 pi, 20 pi</p> <p>Épaisseur: 0,120 po, 0,188 po, 0,250 po</p> <p>★★★★</p> 	<p>SSM8 Rond droit Diamètre: 5 ½ po</p> <p>Hauteur: 18 pi, 20 pi, 22 pi, 24 pi, 26 pi, 28 pi</p> <p>Épaisseur: 0,250 po</p> <p>★★★★</p> 
--	---	--	--	--	--	--

Base	10 po (carrée)	12 ½ po (carrée)	10 po (carrée)	12 ½ po (carrée)	16 po (ronde)	18 po (ronde)	18 po (ronde)
Cercle du boulon	8 ½ po	12 ½ po	8 ½ po	12 ½ po	10 ½ po	12 ½ po	12 ½ po
Cache-base opt.	LBC1/C2/C3, LBC4C	LBC1, B105, B50	—	—	—	—	—
SRE à 90 MPH	6,43-28,85	11,41-30,00	15,10-30,00	18,85-30,00	8,64-30,00	9,10-30,00	25,36-30,00
SRE à 110 MPH	3,50-19,40	7,25-30,00	9,65-30,00	12,47-30,00	5,14-30,00	5,49-30,00	17,19-30,00
SRE à 120 MPH	2,56-16,27	5,96-25,56	7,90-30,00	10,38-30,00	4,03-30,00	4,32-30,00	14,44-30,00
SRE à 150 MPH	1,36-10,44	3,48-16,47	4,56-30,00	6,47-30,00	2,37-20,32	2,56-22,17	9,13-21,20
Options	Fût enfoui Sortie de haut-parleur Cellule photoélectrique Réceptacle double DDFT — Porte-bannière Support à jardinières Lum. au milieu du fût Cache-base en option	Fût enfoui Sortie de haut-parleur Cellule photoélectrique Réceptacle double DDFT — Base à charnière Porte-bannière Support à jardinières Lum. au milieu du fût Cache-base en option	Fût enfoui Sortie de haut-parleur Cellule photoélectrique Réceptacle double DDFT — Porte-bannière Support à jardinières Lum. au milieu du fût Cache-base carrée	Fût enfoui Sortie de haut-parleur Cellule photoélectrique Réceptacle double DDFT — Porte-bannière Support à jardinières Lum. au milieu du fût Cache-base carrée	Fût enfoui Sortie de haut-parleur Cellule photoélectrique Réceptacle double DDFT — Fiche de mise en court-circuit Porte-bannière Support à jardinières Lum. au milieu du fût Base à rétrécissement	Fût enfoui Sortie de haut-parleur Cellule photoélectrique Réceptacle double DDFT — Porte-bannière Support à jardinières Lum. au milieu du fût Base à rétrécissement	Fût enfoui Sortie de haut-parleur Cellule photoélectrique Réceptacle double DDFT — Porte-bannière Support à jardinières Lum. au milieu du fût Base à rétrécissement

<p>RS61 Rond droit Diamètre: 4 po</p> <p>Hauteur: 8 pi, 10 pi, 12 pi, 14 pi, 15 pi, 16 pi, 18 pi, 20 pi</p> <p>Épaisseur: 0,120 po, 0,188 po, 0,250 po</p> <p>★★★★</p> 	<p>RSS61 Rond droit Diamètre: 5 ½ po</p> <p>Hauteur: 18 pi, 20 pi, 22 pi, 24 pi, 26 pi, 28 pi</p> <p>Épaisseur: 0,250 po</p> <p>★★★★</p> 	<p>RS804 Rond droit Diamètre: 4 po</p> <p>Hauteur: 8 pi, 10 pi, 12 pi, 14 pi, 15 pi, 16 pi, 18 pi, 20 pi</p> <p>Épaisseur: 0,120 po, 0,188 po, 0,250 po</p> <p>★★★★★</p> 	<p>RS805 Rond droit Diamètre: 5 po</p> <p>Hauteur: 14 pi, 15 pi, 16 pi, 18 pi, 20 pi, 22 pi, 25 pi, 30 pi</p> <p>Épaisseur: 0,150 po, 0,188 po, 0,250 po</p> <p>★★★★★</p> 	<p>RS856 Rond cannelé conique Diamètre: 5 ½ po</p> <p>Hauteur: 8 pi, 10 pi, 12 pi, 14 pi, 16 pi, 18 pi, 20 pi, 22 pi</p> <p>Épaisseur: 0,250 po</p> <p>★★★★★</p> 	<p>R90 Rond droit Diamètre: 6 ½ po</p> <p>Hauteur: 10 pi, 12 pi, 14 pi, 15 pi, 16 pi, 18 pi, 20 pi</p> <p>Épaisseur: 0,120 po</p> <p>★★★★★</p> 
---	---	---	--	---	---

Base	18 po (ronde)	18 po (ronde)	16 ½ po (ronde)	16 ½ po (ronde)	16 ½ po (ronde)	17 ½ po (ronde)
Cercle du boulon	12 ½ po	8 ½ po	8 ½ po	12 ½ po	12 ½ po	12 ½ po
Cache-base opt.	—	12 ½ po	—	—	—	—
SRE à 90 MPH	5,32-30,00	25,36-30,00	6,43-28,85	11,41-30,00	11,44-30,00	30,00
SRE à 110 MPH	2,94-20,59	17,19-30,00	3,50-19,40	7,25-30,00	7,39-30,00	25,20-30,00
SRE à 120 MPH	2,21-17,35	14,44-30,00	2,56-16,27	5,96-30,00	6,08-30,00	21,14-30,00
SRE à 150 MPH	1,22-11,20	9,13-21,20	1,36-10,44	3,48-30,00	3,60-25,12	13,66-22,40
Options	Fût enfoui Sortie de haut-parleur Cellule photoélectrique Réceptacle double DDFT — Porte-bannière Support à jardinières Lum. au milieu du fût Base à rétrécissement	Fût enfoui Sortie de haut-parleur Cellule photoélectrique Réceptacle double DDFT — Porte-bannière Support à jardinières Lum. au milieu du fût Base à rétrécissement	Fût enfoui Sortie de haut-parleur Cellule photoélectrique Réceptacle double DDFT — Porte-bannière Support à jardinières Lum. au milieu du fût Base cannelée à rétrécissement	Fût enfoui Sortie de haut-parleur Cellule photoélectrique Réceptacle double DDFT — Porte-bannière Support à jardinières Lum. au milieu du fût Base cannelée à rétrécissement	Fût enfoui Sortie de haut-parleur Cellule photoélectrique Réceptacle double DDFT — Porte-bannière Support à jardinières Lum. au milieu du fût Base cannelée à rétrécissement	— Sortie de haut-parleur Cellule photoélectrique Réceptacle double DDFT — Porte-bannière Support à jardinières Lum. au milieu du fût Base cannelée à rétrécissement

Fûts en aluminium

APR4 Rond droit	APR5 Rond droit	AM6 Rond droit	AM8 Rond droit	SAM8 Rond droit	ATRC1/ATRC2 Rond conique courbé	ATR74 Rond conique
Diamètre: 4 po	Diamètre: 5 po	Diamètre: 4 po	Diamètre: 4 po	Diamètre: 5-9/16 po	Diamètre: 6-4 po, 7-4 po, 8-5 po (conique)	Diamètre: 7-4 po (conique)
Hauteur: 8 pi, 10 pi, 12 pi, 14 pi, 15 pi, 16 pi, 18 pi, 20 pi	Hauteur: 12 pi, 14 pi, 15 pi, 16 pi, 18 pi, 20 pi	Hauteur: 8 pi, 10 pi, 12 pi, 13 pi, 14 pi, 15 pi, 16 pi, 18 pi, 20 pi	Hauteur: 8 pi, 10 pi, 12 pi, 13 pi, 14 pi, 15 pi, 16 pi, 18 pi, 20 pi	Hauteur: 12 pi, 13 pi, 14 pi, 15 pi, 16 pi, 18 pi, 20 pi, 22 pi, 23 pi	Hauteur: 16 pi, 18 pi, 20 pi, 22 pi, 24 pi, 26 pi, 28 pi, 30 pi	Hauteur: 20 pi, 21 pi, 22 pi, 23 pi, 24 pi, 25 pi
Épaisseur: 0,125 po, 0,226 po, 0,318 po	Épaisseur: 0,17 po, 0,219 po, 0,247 po	Épaisseur: 0,125 po, 0,226 po, 0,318 po	Épaisseur: 0,125 po, 0,226 po, 0,318 po	Épaisseur: 0,258 po	Épaisseur: 0,156 po, 0,188 po, 0,250 po	Épaisseur: 0,156 po, 0,188 po
★★★	★★★	★★★★	★★★★	★★★★	★★★★	★★★

Base	10 po (carrée)	12 ½ po (carrée)	16 po (ronde)	18 po (ronde)	15 po (ronde)	12 po, 14 po (carrée)	11 ¼ po (carrée)
Cercle du boulon	8 ½ po	12 ½ po	10 ½ po	12 ½ po	12 ½ po	10 ½ po, 12 ½ po	10 ½ po
Cache-base opt.	LBC1/C2/C3, LBC4C	LBC1, B105, B50	—	—	—	—	—
SRE à 90 MPH	3,27-18,64	5,86-21,72	5,67-27,82	5,32-30,00	14,78-30,00	S/O	9,65-18,30
SRE à 110 MPH	1,36-12,35	3,41-14,46	3,21-18,85	2,94-20,59	9,71-28,46	S/O	5,84-12,03
SRE à 120 MPH	1,19-10,28	2,72-12,13	2,45-15,86	2,21-17,35	8,07-23,89	S/O	4,77-10,06
SRE à 150 MPH	1,16-6,53	1,45-7,66	1,37-10,21	1,22-11,20	4,94-15,14	S/O	2,74-6,25
Options	Fût enfoui Sortie de haut-parleur Cellule photoélectrique Réceptacle double DDFT Base à charnière Porte-bannière Support à jardinières Lum. au milieu du fût Cache-base en option	Fût enfoui Sortie de haut-parleur Cellule photoélectrique Réceptacle double DDFT Base à charnière Porte-bannière Support à jardinières Lum. au milieu du fût Cache-base en option	Fût enfoui Sortie de haut-parleur Cellule photoélectrique Réceptacle double DDFT Base à charnière Porte-bannière Support à jardinières Lum. au milieu du fût Base à rétrécissement	Fût enfoui Sortie de haut-parleur Cellule photoélectrique Réceptacle double DDFT — Porte-bannière Support à jardinières Lum. au milieu du fût Base à rétrécissement	Fût enfoui Sortie de haut-parleur Cellule photoélectrique Réceptacle double DDFT — Porte-bannière Support à jardinières Lum. au milieu du fût Base à rétrécissement	— Sortie de haut-parleur — — — — — Lum. au milieu du fût Cache-base à boulons	— Sortie de haut-parleur Cellule photoélectrique Réceptacle double DDFT — Porte-bannière Support à jardinières Lum. au milieu du fût Cache-base à boulons

R80/R80A Rond cannelé droit	RA40 Rond cannelé droit	RA41 Rond cannelé droit	RA61 Rond droit	RAS61 Rond droit	RA804 Rond droit	RA805 Rond droit
Diamètre: 4 po	Diamètre: 5 po	Diamètre: 4 po	Diamètre: 4 po	Diamètre: 5 ½ po	Diamètre: 4 po	Diamètre: 5 po
Hauteur: 8 pi, 10 pi, 12 pi, 14 pi, 15 pi, 16 pi, 18 pi	Hauteur: 8 pi, 10 pi, 12 pi, 14 pi, 16 pi, 18 pi, 20 pi	Hauteur: 8 pi, 10 pi, 12 pi, 14 pi, 15 pi, 16 pi, 18 pi, 20 pi	Hauteur: 8 pi, 10 pi, 12 pi, 13 pi, 14 pi, 15 pi, 16 pi, 18 pi, 20 pi	Hauteur: 12 pi, 13 pi, 14 pi, 15 pi, 16 pi, 18 pi, 20 pi, 22 pi, 23 pi	Hauteur: 8 pi, 10 pi, 12 pi, 13 pi, 14 pi, 15 pi, 16 pi, 18 pi, 20 pi	Hauteur: 12 pi, 14 pi, 15 pi, 16 pi, 18 pi, 20 pi
Épaisseur: 0,125 po, 0,167 po, 0,226 po	Épaisseur: 0,208 po	Épaisseur: 0,167 po	Épaisseur: 0,125 po, 0,226 po, 0,318 po	Épaisseur: 0,258 po	Épaisseur: 0,125 po, 0,226 po, 0,318 po	Épaisseur: 0,170 po, 0,219 po, 0,247 po
★★★★	★★★★★	★★★★★	★★★★★	★★★★	★★★★	★★★★

Base	15 ½ po (ronde)	17 po (ronde)	17 po (ronde)	18 po (ronde)	18 po (ronde)	16 ½ po (ronde)	16 ½ po (ronde)
Cercle du boulon	12 ½ po	10 ½ po	10 ½ po	12 ½ po	12 ½ po	8 ½ po	12 ½ po
Cache-base opt.	TBC1, TBC2	—	—	TBC1, TBC2	—	—	—
SRE à 90 MPH	3,82-29,69	8,75-30,00	4,52-16,98	6,70-30,00	14,78-30,00	3,27-18,64	5,86-21,72
SRE à 110 MPH	1,80-20,17	5,02-22,78	2,13-11,25	3,71-20,59	9,71-28,46	1,36-12,35	3,41-14,46
SRE à 120 MPH	1,22-16,98	3,85-19,15	1,39-9,36	2,80-17,35	8,07-23,89	1,19-10,28	2,72-12,13
SRE à 150 MPH	1,16-10,94	1,65-12,11	1,33-5,81	1,53-11,20	4,94-15,14	1,16-6,53	1,45-7,66
Options	— Sortie de haut-parleur Cellule photoélectrique Réceptacle double DDFT — Porte-bannière Support à jardinières Lum. au milieu du fût Cache-base en option	— Sortie de haut-parleur Cellule photoélectrique Réceptacle double DDFT — Porte-bannière Support à jardinières Lum. au milieu du fût Base cannelée décorative	— Sortie de haut-parleur Cellule photoélectrique Réceptacle double DDFT — Porte-bannière Support à jardinières Lum. au milieu du fût Base cannelée décorative	Fût enfoui Sortie de haut-parleur Cellule photoélectrique Réceptacle double DDFT — Porte-bannière Support à jardinières Lum. au milieu du fût Base à rétrécissement	Fût enfoui Sortie de haut-parleur Cellule photoélectrique Réceptacle double DDFT — Porte-bannière Support à jardinières Lum. au milieu du fût Base à rétrécissement	Fût enfoui Sortie de haut-parleur Cellule photoélectrique Réceptacle double DDFT — Porte-bannière Support à jardinières Lum. au milieu du fût Base cannelée à rétrécissement	Fût enfoui Sortie de haut-parleur Cellule photoélectrique Réceptacle double DDFT — Fiche de mise en court-circuit Porte-bannière Support à jardinières Lum. au milieu du fût Base cannelée à rétrécissement

Fûts en aluminium

ATR85 Rond conique	ATR106 Rond conique	AMT8 Rond conique	P135A Rond cannelé droit	TM6 Rond conique	RTA906 Rond cannelé conique	RTA928 Rond cannelé conique	
Diamètre: 8-5 po (conique)	Diamètre: 10-6 po (conique)	Diamètre: 6-4 po (conique)	Diamètre: 5 po	Diamètre: 6-4 po (conique)	Diamètre: 6 po, 7 po	Diamètre: 6-4 po, 7-4 po, 8-4 po (conique)	
Hauteur: 25 pi, 26 pi, 27 pi, 28 pi, 29 pi, 30 pi, 31 pi, 32 pi, 33 pi, 34 pi	Hauteur: 35 pi, 36 pi, 37 pi, 38 pi, 39 pi, 40 pi	Hauteur: 8 pi, 10 pi, 12 pi, 14 pi, 16 pi, 18 pi, 20 pi	Hauteur: 8 pi, 10 pi, 12 pi, 14 pi, 15 pi, 16 pi, 18 pi, 20 pi	Hauteur: 8 pi, 10 pi, 12 pi, 14 pi, 16 pi, 18 pi, 20 pi	Hauteur: 10 pi, 12 pi, 14 pi, 16 pi, 18 pi, 20 pi	Hauteur: 12 pi, 14 pi, 16 pi, 18 pi, 20 pi, 22 pi, 24 pi, 26 pi, 28 pi	
Épaisseur: 0,156 po, 0,188 po, 0,250 po	Épaisseur: 0,188 po, 0,250 po	Épaisseur: 0,125 po, 0,250 po	Épaisseur: 0,208 po	Épaisseur: 0,125 po, 0,188 po, 0,250 po	Épaisseur: 0,125 po, 0,156 po, 0,188 po, 0,250 po	Épaisseur: 0,125 po, 0,156 po, 0,250 po	
★★★	★★★	★★★★	★★★★	★★★★	★★★★★	★★★★★	
12 po (carrée)	13 po (carrée)	13 po (carrée)	11½ po (carrée)	16 po (ronde)	17¼ po (ronde)	23 po (ronde)	Base
11½ po	14½ po	12½ po	12½ po	9½ po	12½ po	12½ po	Cercle du boulon
—	—	—	LBC1, B105, B50	—	—	—	Cache-base opt.
8,87-25,65	12,74-25,84	9,97-30,00	7,40-27,56	7,23-30,00	14,11-30,00	12,49-30,00	SRE à 90 MPH
5,49-17,21	8,01-17,13	6,31-30,00	4,03-18,40	4,35-25,98	9,01-30,00	7,34-30,00	SRE à 110 MPH
4,38-14,40	6,37-14,17	5,20-30,00	2,97-15,40	3,50-21,93	7,37-30,00	5,67-25,24	SRE à 120 MPH
2,21-8,87	2,86-8,07	3,11-24,24	1,02-9,61	1,98-14,11	4,20-30,00	2,45-15,95	SRE à 150 MPH
—	—	—	—	—	—	—	Options
Sortie de haut-parleur Cellule photoélectrique Réceptacle double DDFT	Sortie de haut-parleur Cellule photoélectrique Réceptacle double DDFT	Sortie de haut-parleur Cellule photoélectrique Réceptacle double DDFT	Sortie de haut-parleur Cellule photoélectrique Réceptacle double DDFT	Sortie de haut-parleur Cellule photoélectrique Réceptacle double DDFT	Sortie de haut-parleur Cellule photoélectrique Réceptacle double DDFT	Sortie de haut-parleur Cellule photoélectrique Réceptacle double DDFT	Sortie de haut-parleur Cellule photoélectrique Réceptacle double DDFT
Porte-bannière Support à jardinières Lum. au milieu du fût Cache-base à boulons	Porte-bannière Support à jardinières Lum. au milieu du fût Cache-base à boulons	Porte-bannière Support à jardinières Lum. au milieu du fût Cache-base à boulons	Porte-bannière Support à jardinières Lum. au milieu du fût Cache-base en option	Porte-bannière Support à jardinières Lum. au milieu du fût Base à rétrécissement	Porte-bannière Support à jardinières Lum. au milieu du fût Base cannelée à rétrécissement	Porte-bannière Support à jardinières Lum. au milieu du fût Base cannelée à rétrécissement	Porte-bannière Support à jardinières Lum. au milieu du fût Base cannelée à rétrécissement
RAF805 Rond cannelé droit	RA856 Rond droit	RTA40 Rond cannelé conique	RTA61 Rond cannelé conique	RTA608 Rond cannelé conique	RTA500 Rond cannelé conique	RTA800 Rond conique	RTAF800 Fût rond cannelé
Diamètre: 5 po	Diamètre: 5½ po	Diamètre: 5½ po (conique)	Diamètre: 5 po	Diamètre: 8 po	Diamètre: 6 po	Diamètre: 6-4 po (conique)	Diamètre: 6-4 po (conique)
Hauteur: 8 pi, 10 pi, 12 pi, 14 pi, 15 pi, 16 pi, 18 pi, 20 pi	Hauteur: 8 pi, 10 pi, 12 pi, 14 pi, 16 pi, 18 pi, 20 pi, 22 pi	Hauteur: 10 pi, 11 pi, 12 pi, 13 pi, 14 pi	Hauteur: 10 pi, 11 pi, 12 pi, 13 pi, 14 pi, 15 pi	Hauteur: 22 pi, 24 pi, 26 pi, 28 pi	Hauteur: 12 pi, 14 pi, 16 pi, 18 pi	Hauteur: 8 pi, 10 pi, 12 pi, 14 pi, 16 pi, 18 pi, 20 pi	Hauteur: 12 pi, 14 pi, 16 pi, 18 pi
Épaisseur: 0,258 po	Épaisseur: 0,258 po	Épaisseur: 0,125 po, 0,188 po, 0,250 po	Épaisseur: 0,125 po, 0,250 po	Épaisseur: 0,188 po, 0,250 po	Épaisseur: 0,125 po, 0,250 po	Épaisseur: 0,125 po, 0,188 po, 0,250 po	Épaisseur: 0,125 po, 0,250 po
★★★★★	★★★★	★★★★★	★★★★	★★★★★	★★★★★	★★★★★	★★★★★
16½ po (ronde)	16½ po (ronde)	17 po (ronde)	16½ po (ronde)	24 po (ronde)	20 po (ronde)	16½ po (ronde)	16½ po (ronde)
12½ po	12½ po	10½ po	12½ po	11½ po	9½ po	9½ po	9½ po
—	—	—	—	LBC1, B105, B50	—	—	—
7,40-27,56	11,44-30,00	10,33-30,00	11,14-30,00	14,61-30,00	9,59-30,00	7,95-30,00	9,77-30,00
4,03-18,40	7,39-30,00	6,43-22,60	6,99-27,99	8,31-20,88	5,49-24,27	4,56-26,88	5,55-24,26
2,97-15,40	6,08-30,00	5,18-18,97	5,69-23,57	6,34-17,04	4,20-20,20	3,62-22,63	4,29-20,20
1,02-9,61	3,60-25,12	2,89-11,96	3,24-15,02	2,60-9,67	1,90-12,43	1,99-14,48	1,98-12,47
—	Fût enfoui	—	—	—	—	—	—
Sortie de haut-parleur Cellule photoélectrique Réceptacle double DDFT	Sortie de haut-parleur Cellule photoélectrique Réceptacle double DDFT	Sortie de haut-parleur Cellule photoélectrique Réceptacle double DDFT	Sortie de haut-parleur Cellule photoélectrique Réceptacle double DDFT	Sortie de haut-parleur Cellule photoélectrique Réceptacle double DDFT	Sortie de haut-parleur Cellule photoélectrique Réceptacle double DDFT	Sortie de haut-parleur Cellule photoélectrique Réceptacle double DDFT	Sortie de haut-parleur Cellule photoélectrique Réceptacle double DDFT
Porte-bannière Support à jardinières Lum. au milieu du fût Base à rétrécissement	Porte-bannière Support à jardinières Lum. au milieu du fût Base cannelée à rétrécissement	Porte-bannière Support à jardinières Lum. au milieu du fût Base cannelée décorative	Porte-bannière Support à jardinières Lum. au milieu du fût Base cannelée à rétrécissement	Porte-bannière Support à jardinières Lum. au milieu du fût Base cannelée décorative	Porte-bannière Support à jardinières Lum. au milieu du fût Base cannelée décorative	Porte-bannière Support à jardinières Lum. au milieu du fût	Porte-bannière Support à jardinières Lum. au milieu du fût Base cannelée à rétrécissement

Consoles



Tellement de choix

De style traditionnel ou contemporain, suspendues ou murales, de portée courte, moyenne ou longue, ces consoles permettent des agencements des plus originaux. Les consoles de Lumec font preuve d'originalité dans tous les projets, sont faites de matériaux de première qualité et sont fabriqués pour résister à l'épreuve du temps.

> CONSOLES MOULÉES

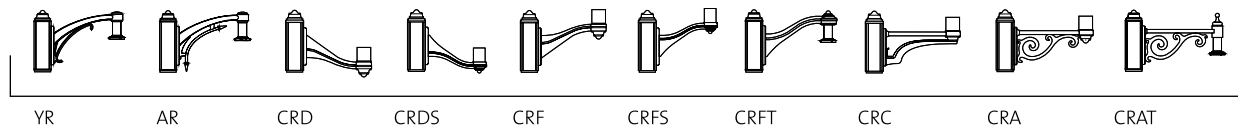

> CONSOLES À PETITE ET MOYENNE PORTÉE

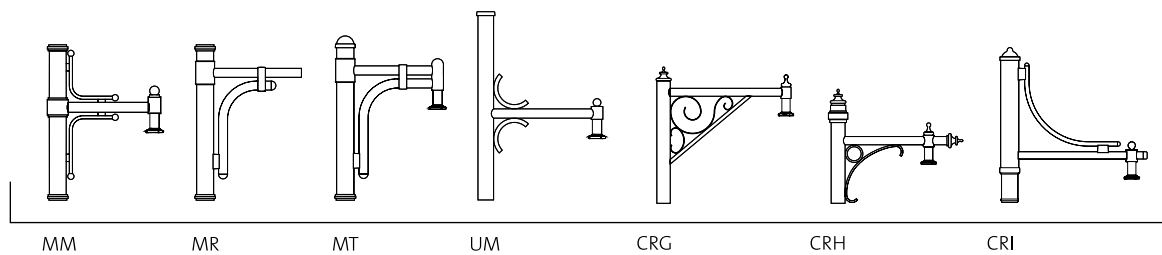
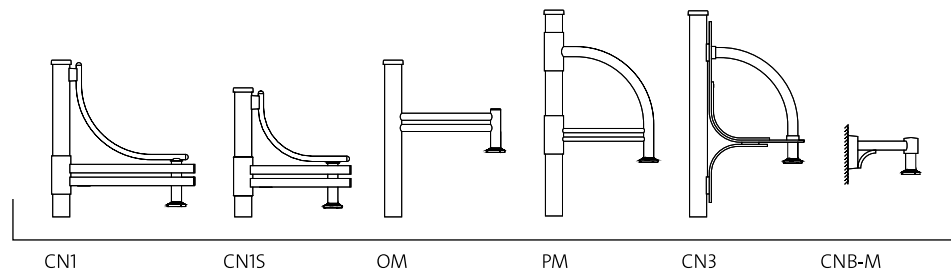
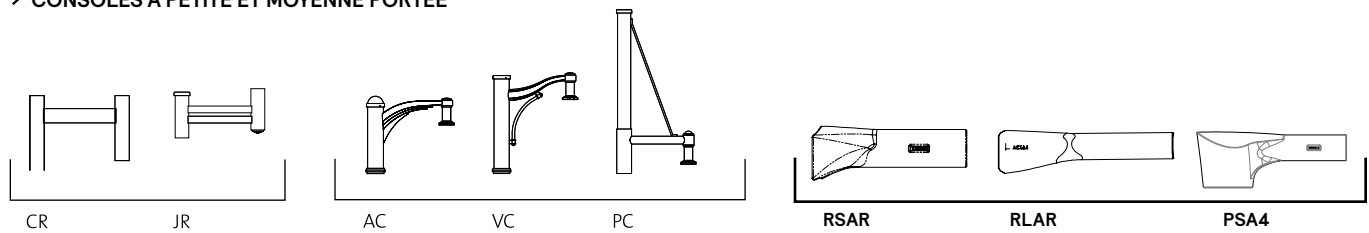

> CONSOLES CINTRÉES EN U

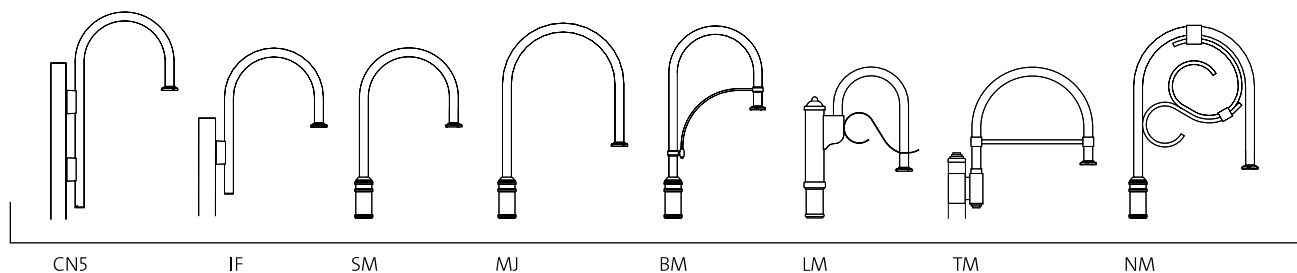

Consoles

> CONSOLES EN SERRE

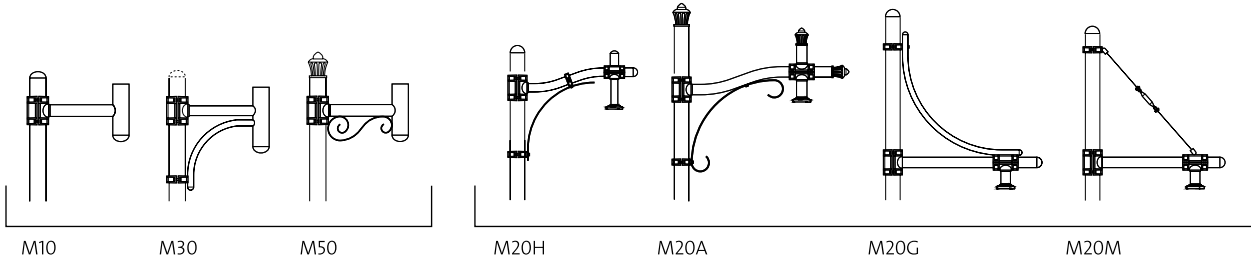

> CONSOLES À LONGUE PORTÉE

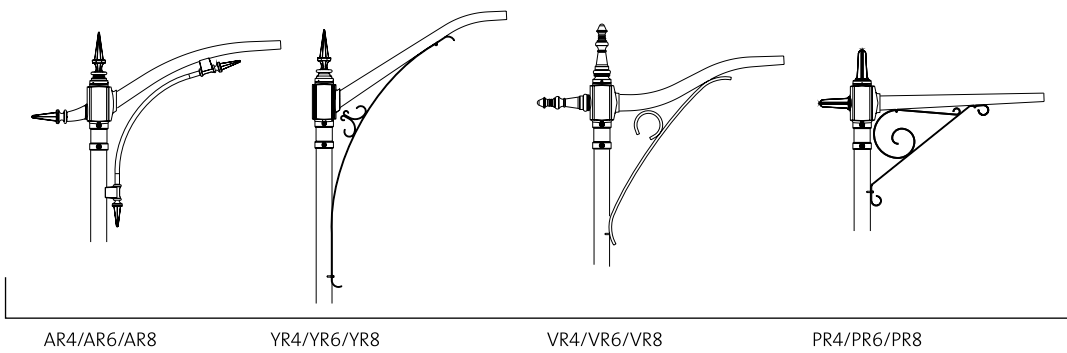
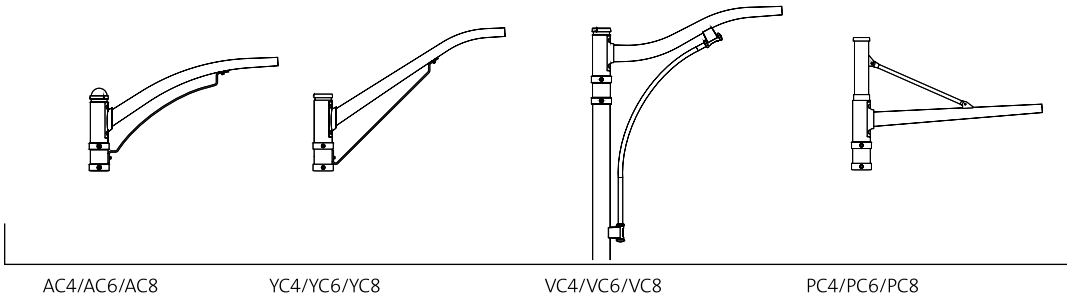
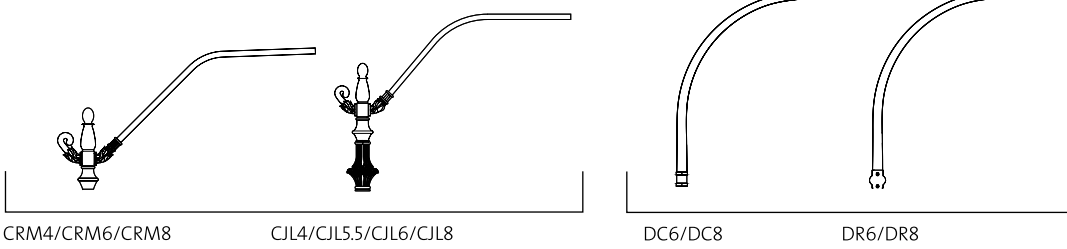



Options

Une variété d'options

Lumec offre une variété d'options s'adaptant à vos fûts. Que vous recherchiez un support à jardinières, une cellule photoélectrique ou un porte-bannière – Lumec offre une solution pour personnaliser votre ville.

Cache-base en option

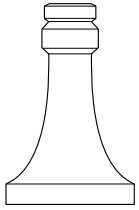

LBC2

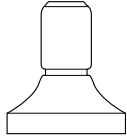

LBC2

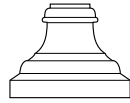

LBC3

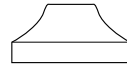

LBC4

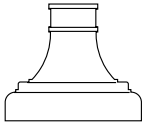

B105

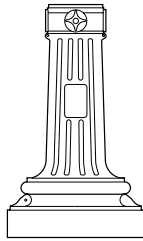

B50

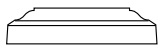

TCB1

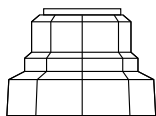

TCB2

Accessoires de fûts et porte-bannières

BAS / BAD > PORTE-BANNIÈRE

> montage illustré sur fût rond droit

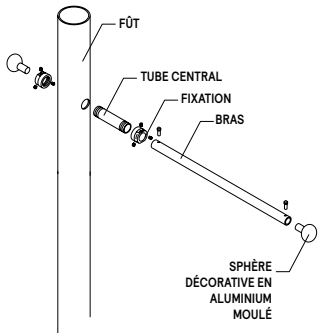

BASXX > Porte-bannière simple

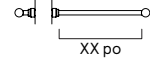

BADXX > Porte-bannière double

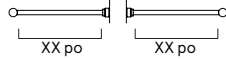

BAS(2) / BAD(2) > PORTE-BANNIÈRE

> montage illustré sur fût rond droit

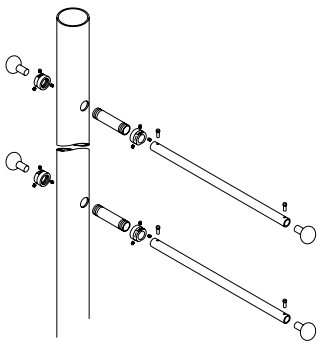

BAS(2)XX Porte-bannière simple

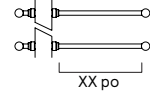

BAD(2)XX > Porte-bannière double

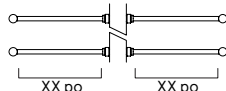

BABS(2) / BABD(2) > PORTE-BANNIÈRE À RUPTURE

> montage illustré sur fût rond droit

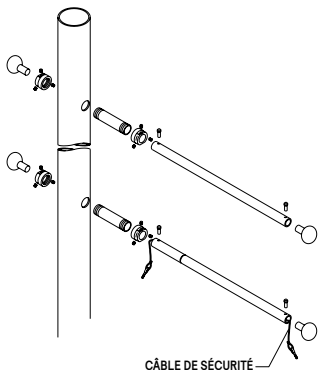

BABS(2)XX > Porte-bannière simple

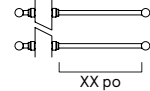

BABD(2)XX > Porte-bannière double

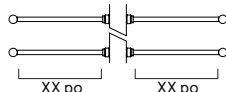

BAE > PORTE-BANNIÈRE AVEC CÉILLET

> montage illustré sur fût rond droit

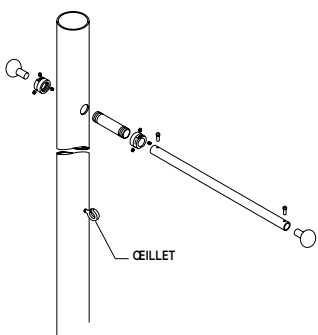

BAE > Porte-bannière simple

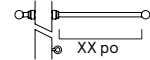

BAE > Porte-bannière double

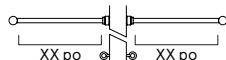

SFPH > RACCORD AUX SERVICES PUBLICS

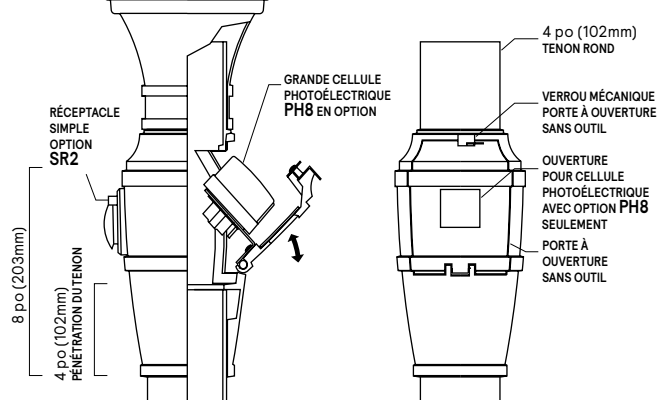

SPX > SUPPORT DE LUMINAIRE EXTÉRIEUR

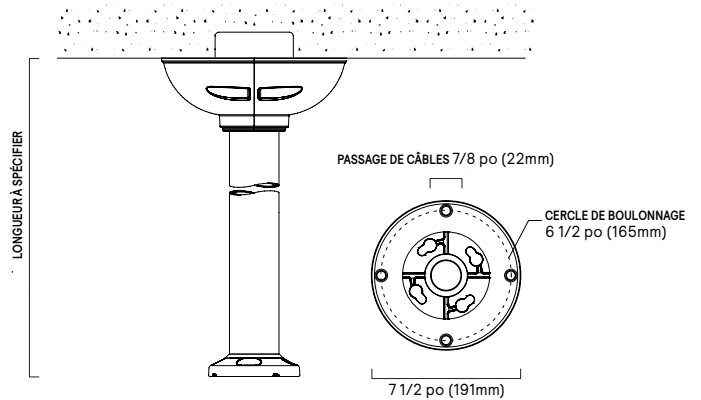

SA1 > ADAPTATEUR POUR PLAQUE INDICATRICE

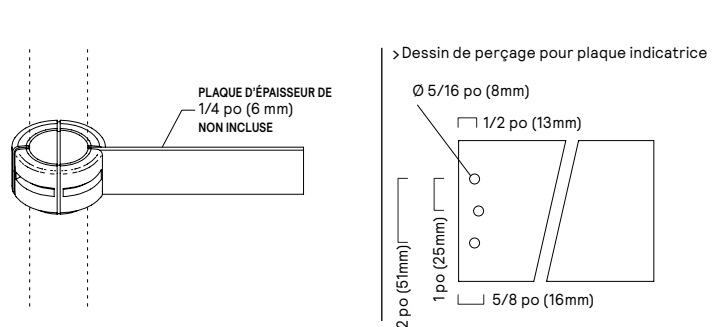

MJ-LG > MÉDAILLON POUR LOGO

SRE : 6,4 pi² Poids: 21,0 lb (9,5 kg)

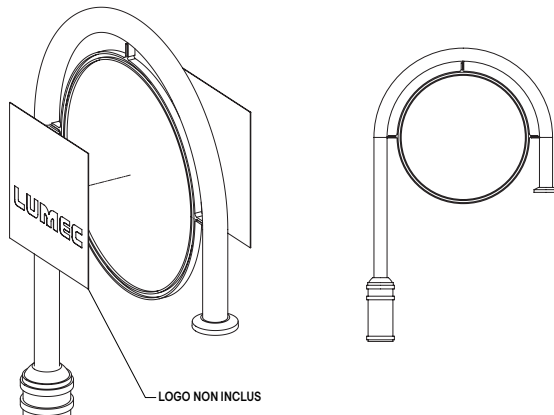

Support à jardinières

PSS / PSD > SUPPORTS À JARDINIÈRES

> montage illustré sur fût rond droit

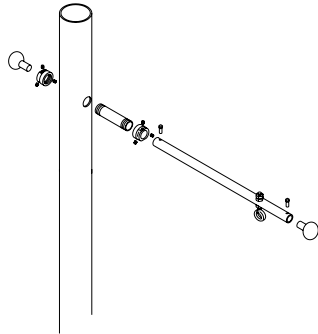

PSS > Support à jardinière simple

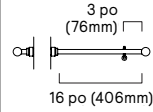

PSD > Support à jardinière double

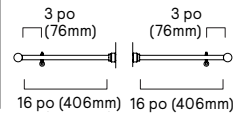

> Poids maximum de 100 lb (45,4 kg) de chaque côté.

PSYRS / PSYRD > SUPPORTS À JARDINIÈRES

SRE : 0,5 pi² Poids: 7,6 lb (3,5 kg)

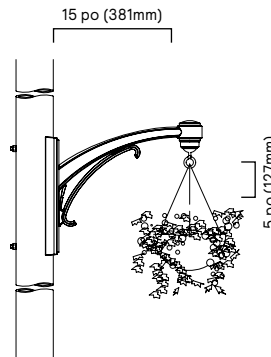

PSYRS > Support à jardinière simple



PSYRD > Support à jardinière double

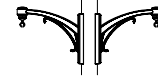

> Poids maximum de 100 lb (45,4 kg) de chaque côté.

PSACS / PSACD > SUPPORTS À JARDINIÈRES

SRE : 0,6 pi² Poids: 8 lb (3,6 kg)

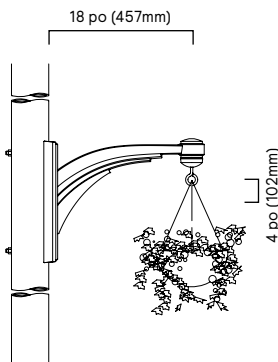

PSACS > Support à jardinière simple

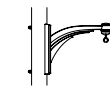

PSACD > Support à jardinière double

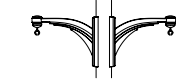

> Poids maximum de 100 lb (45,4 kg) de chaque côté.

PSARS / PSARD > SUPPORTS À JARDINIÈRES

SRE : 0,5 pi² Poids: 8 lb (3,6 kg)

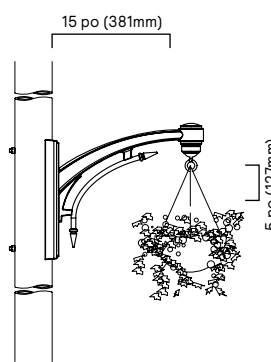

PSARS > Support à jardinière simple



PSARD > Support à jardinière double

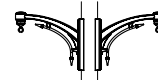

> Poids maximum de 100 lb (45,4 kg) de chaque côté.

PSCRAS / PSCRAD > SUPPORTS À JARDINIÈRES

SRE : 0,5 pi² Poids: 8 lb (3,6 kg)

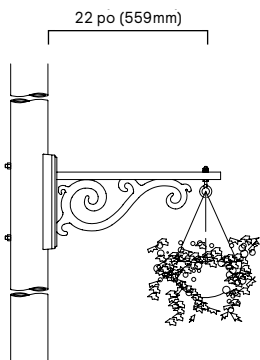

PSCRAS > Support à jardinière simple

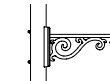

PSCRAD > Support à jardinière double

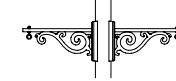

> Poids maximum de 100 lb (45,4 kg) de chaque côté.

PSCRFS / PSCRFD > SUPPORTS À JARDINIÈRES

SRE : 0,6 pi² Poids: 11 lb (5 kg)

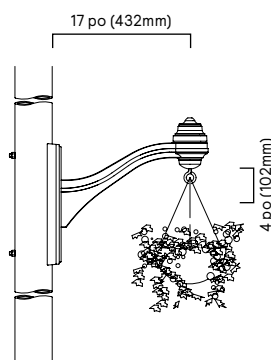

PSCRFS > Support à jardinière simple



PSCRFD > Support à jardinière double

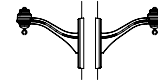

> Poids maximum de 100 lb (45,4 kg) de chaque côté.

PSPCS / PSPCD > SUPPORTS À JARDINIÈRES

SRE : 0,4 pi² Poids: 7,5 lb (3,4 kg)

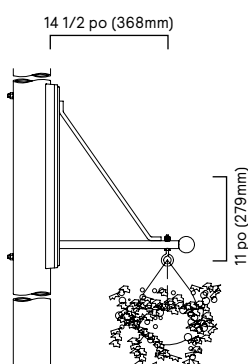

PSPCS > Support à jardinière simple



PSPCD > Support à jardinière double

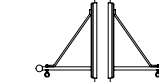

> Poids maximum de 100 lb (45,4 kg) de chaque côté.

PSVCS / PSVCD > SUPPORTS À JARDINIÈRES

SRE : 0,6 pi² Poids: 9,6 lb (4,4 kg)

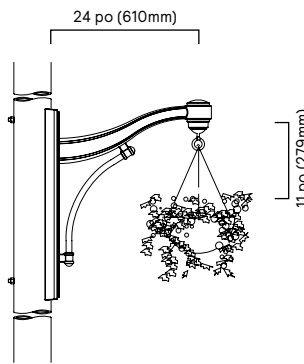

PSVCS > Support à jardinière simple



PSVCD > Support à jardinière double

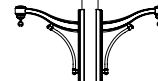

> Poids maximum de 100 lb (45,4 kg) de chaque côté.

Nos techniques de finition de qualité procurent une protection de premier ordre pour vos fûts et consoles

Finis texturés et lisses offerts



WHTX
Blanc



GY3TX
Gris moyen



BKTX
Noir



BE8TX
Bleu royal



BE6TX
Bleu océan



BE2TX
Bleu minuit



RD4TX
Rouge écarlate



RD2TX
Bourgogne



GNTX
Vert



GN4TX
Bleu vert



GN6TX
Vert forêt



GN8TX
Vert forêt foncé

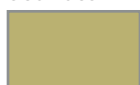

BG2TX
Grès



BRTX
Bronze

Offerts dans une variété de couleurs et de finis standards pour répondre à vos besoins

Ces couleurs sont offertes en finis lisses (pour les commander retirer TX du code). Puisque la pièce moulée a une surface poreuse, un fini lisse peut présenter des imperfections mineures. Les finis texturés dissimulent les pores et procurent un fini plus uniforme.

Texturé seulement



TS
Argent martelé



TG
Or martelé



NP
Aluminium naturel

Lisse seulement

Couleurs spéciales

SCL Couleur spéciale (liquide)

SCP Couleur spéciale (poudre)

Il est désormais possible de commander de petites quantités de peinture en poudre sujettes à un supplément. Votre représentant peut vous conseiller sur la disponibilité d'une peinture en poudre et la faisabilité dans votre projet.



Couleurs personnalisées

Pour répondre aux besoins d'éclairage de votre site, les options de couleurs sur demande que nous offrons procureront un agencement ultime.

Traitement de surface pour aluminium et acier Lumital^{MD}

La préparation des surfaces en aluminium et en acier requiert un processus de traitement en six étapes.

- 1. Nettoyant alcalin :** chaque pièce est complètement immergée dans une solution alcaline afin d'éliminer toute trace de graisse et d'huile pouvant adhérer aux surfaces (intérieures et extérieures).
- 2. Rinçage à l'eau claire :** après un cycle de lavage à l'eau chaude, un rinçage par immersion et par agitation des pièces est effectué afin d'éliminer toute trace du nettoyant.
- 3. Acide citrique :** à l'aide d'une solution d'acide citrique, l'on procède par immersion au dépolissage des surfaces. Cette étape vise deux objectifs; d'abord, débarrasser les surfaces de toute présence de rouille (autant à l'intérieur qu'à l'extérieur) et ensuite, rendre les pièces rugueuses afin d'augmenter l'adhérence du Lumiseal^{MD} (pour l'aluminium) ou du phosphate de zinc (pour l'acier) à la peinture en poudre.
- 4. Rinçage à l'eau claire :** après le dépolissage, un rinçage par immersion et par agitation est effectué afin de retirer toute trace d'acide citrique.
- 5. Traitement Lumiseal^{MD} :** les pièces sont prétraitées et scellées en une seule étape. Les produits appliqués réagissent chimiquement avec la peinture pour procurer une protection accrue contre la corrosion et une adhérence supérieure de la peinture.
- 6. Rinçage à l'eau claire :** après le pré-traitement, un rinçage par immersion et par agitation des pièces est effectué.

Phosphate de zinc (acier) : la solution de phosphate de zinc entrant dans le procédé de phosphatation laisse sur la surface une couche d'apprêt de 20 g de phosphate de zinc cristallin par mètre carré. En cas de dommage à la surface du fini, cette couche de zinc auto réparatrice agira comme protecteur pour éviter la corrosion.

Découvrez un monde de combinaisons de concepts avec les fûts et consoles Lumec.

Contactez dès aujourd'hui votre représentant Lumec pour une démonstration de produits. Visitez www.lumec.com pour en connaître davantage sur ce que nous pouvons vous offrir avec nos fûts.

