



# INSTALLATION

## WARNINGS AND INSTRUCTIONS FOR LUMINAIRES

**IMPORTANT:** FOR YOUR PROTECTION, YOU MUST CAREFULLY READ ALL WARNINGS AND INSTRUCTIONS IN THEIR ENTIRETY PRIOR TO INSTALLATION, OPERATION, SERVICE OR MAINTENANCE. FAILURE TO DO SO CAN RESULT IN DEATH, PERSONAL INJURY AND PROPERTY DAMAGE. If you do not understand these warnings and instructions, or if additional information is desired, please contact the Customer Care Call Center at 800-555-0050.

- Installation, service and maintenance of luminaires must be performed by a qualified professional and in accordance with all federal, state and local laws, regulations and electrical codes. This professional should be familiar with the construction and operation of this product and any hazards involved. If not qualified, do not attempt installation, service or maintenance.
- To reduce the risk of death, personal injury or property damage from fire, electric shock, falling parts, cuts, abrasions and other hazards, please read all warnings and instructions included with the luminaire, on the luminaire's packaging and affixed to the luminaire itself.
- Maintenance of the luminaires should be performed by person(s) familiar with the luminaire's construction and operation and any hazards involved.



### WARNING

#### RISK OF FIRE, ELECTRIC SHOCK OR PERSONAL INJURY

- Disconnect or turn off power before attempting any installation, service or maintenance.
- Verify that supply voltage is correct by referencing the luminaire label information.
- Make all electrical and ground connections in accordance with the National Electrical Code (NEC) and any other applicable laws, regulations or codes.
- All wiring connections should be capped with UL-approved wire connectors.



### WARNING

#### RISK OF PERSONAL INJURY

- Wear gloves and safety glasses at all times when removing luminaire from carton, installing, servicing or performing maintenance.
- Avoid direct eye exposure to the light source while it is on.



### WARNING

#### RISK OF FIRE OR PERSONAL INJURY

- Keep combustible materials away from LED/lamp & lens.
- Do not operate in close proximity to persons, combustible materials or substances affected by heat or drying.



### WARNING

#### RISK OF FIRE, ELECTRIC SHOCK OR PERSONAL INJURY

- Allow LED/lamp & lens to cool before handling.
- Do not touch enclosure or light source.
- Do not exceed maximum wattage marked on luminaire label.
- Follow all manufacturer's warnings, recommendations, instructions and restrictions for driver type, burning position, mounting locations and replacement.



### CAUTION

#### RISK OF PRODUCT DAMAGE

- Never connect luminaires and/or components under load with supply voltage turned on.
- Do not mount or support these luminaires in a manner that can cut the outer jacket or damage wire insulation.
- Do not restrict fixture ventilation. Allow for some volume of airspace around luminaire. Avoid covering luminaire with insulation, foam or other material that will prevent convection or conduction cooling.
- Do not exceed luminaire maximum ambient temperature.
- Do not modify the luminaire.
- Only use luminaire in its intended application and location.
- LED products are polarity sensitive. Ensure proper polarity before installation.
- Electrostatic Discharge (ESD) can damage LED. Personal grounding equipment must be worn during all installation and servicing of the luminaire.
- Do not touch individual electrical components as this can cause ESD, shorten LED life, or impact LED performance. Some components inside the luminaire may not be serviceable. In the unlikely event your luminaire may require service, stop using it immediately and contact the Customer Care Call Center at 800-555-0050.
- Always read the luminaire's complete installation instructions prior to installation for any additional luminaire specific warnings.
- In the case of HID or Fluorescent luminaires, regular re-lamping is required to keep luminaire operating within safe limits
- **Do not install damaged product.** Handling and installing damaged products can potentially increase the risks mentioned. In case of damage and/or missing parts upon arrival of the luminaire, please contact the Customer Care Call Center at 800-555-0050.
- These instructions do not purport to cover all details or variations in equipment nor to provide every possible contingency to meet in connection with installation, operation or maintenance. Should further information be desired or should particular problems arise which are not covered sufficiently for the purchaser's or owner's purposes, this matter should be referred to the Customer Care Call Center at 800-555-0050.
- Please see luminaire specific Installation and Maintenance Instruction for additional warnings or any applicable FCC or regulatory statements. Failure to follow any of these instructions could void luminaire warranties.

#### Luminaire Maintenance

- Regular luminaire maintenance programs are recommended.
- It is recommended to clean the outside of the luminaire and the refractor/lens.
- Frequency of cleaning will depend on ambient dirt level and minimum light output which is acceptable to user.
- If clean water is not sufficient for cleaning, use a neutral, synthetic, non-scratching and non-abrasive cleaning substance.
- Never use alkaline and/or acetous cleaning substances.
- Make sure that the cleaning substance is carefully removed by rinsing with lots of clean water.
- Signify recommends using a cleaning solution that has a PH between 5 and 8.
- Recycle: For information on how to recycle electronic products and components, please visit [www.epa.gov](http://www.epa.gov).

# INSTALLATION INSTRUCTIONS

## SOFTVIEW, BIRD DETERRENT OPTION – (BXC) COIL & (BXK) SPIKES

TOOLS REQUIRED:  
• WIRE CUTTING PLIERS

• PHILLIPS HEAD SCREWDRIVER #2

### BIRD DETERRENT COIL (BXC)

BIRD DETERRENT COIL IS A FIELD INSTALLED COIL SPRING THAT WRAPS AROUND THE TOP OF THE SOFTVIEW. NO FASTENERS ARE REQUIRED FOR INSTALLATION.

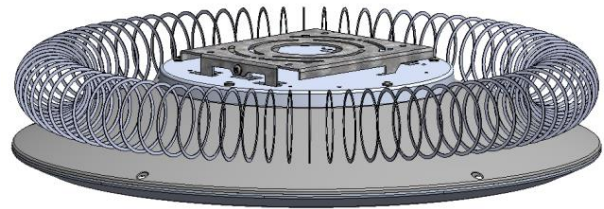

FOR SURFACE MOUNT APPLICATIONS, SIMPLY EXPAND THE CENTER OF THE COIL AND POSITION THE COIL ABOVE THE PLASTIC LENS AND BELOW SURFACE OF CEILING. CONTRACTION OF THE SPRING WILL KEEP THE COIL IN POSITION

CEILING OF MULTI-LEVEL PARKING GARAGE

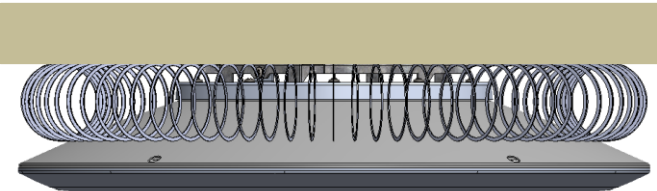

FOR PENDENT MOUNTED APPLICATION, THE COIL CAN BE WRAPPED AROUND THE JUNCTION BOX TO DETERRENT BIRDS.

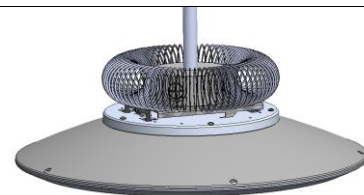

### BIRD DETERRENT SPIKES (BXK)

SPIKE BIRD DETERRENT IS FIELD INSTALLED. THIS KIT COMES WITH A SINGLE 2-FOOT-LONG STRIP, FASTENERS AND TAPE. THE STRIP SHOULD FIRST BE CUT IN HALF. THEN MOUNT EACH STRIP WITH FASTENERS PROVIDED TO THE MOUNTING HOLES ON THE TOP OF FIXTURE. TWO SCREWS APPLY ON ONE SIDE AND ONE TO THE OTHER SIDE. ADD THE DOUBLE SIDE TAPE FOR EXTRA SUPPORT.

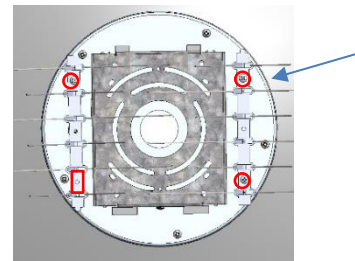

SPIKE BIRD DETERRENT OPTION IS PRIMARILY USED FOR PENDANT APPLICATION. ADDITIONAL TRIMMING OF THE STRIP MAY BE REQUIRED. BENDING THE INDIVIDUAL PINS MAYBE REQUIRED FOR COVERAGE OF FLAT AREAS WHERE BIRDS MIGHT WANT TO NEST.

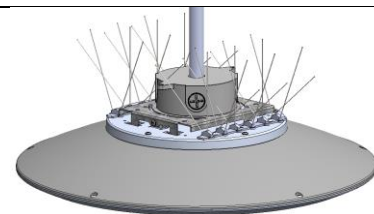

# INSTALLATION INSTRUCTIONS

## SOFTVIEW - BIRD SHROUD (BXS)

TOOLS REQUIRED:  
• PHILLIPS HEAD SCREWDRIVER #2

SLIDE SHEETMETAL COVER OVER CONDUIT PENDANT SLOT PRIOR TO FIXTURE INSTALLATION AS SHOWN. QTY 2



INSTALL LUMINAIRE ACCORDING TO INSTALLATION INSTRUCTIONS PROVIDED WITH THE FIXTURE.

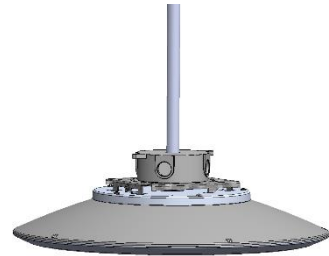

SNAP SHROUD TOGETHER AS SHOWN. THREE TAPS ON BOTH SIDE INTERLOCK FOR A TIGHT FIT.

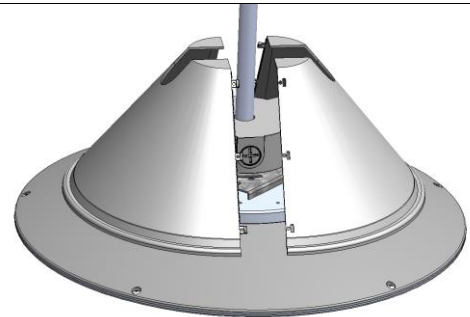

SECURE EACH SIDE OF SHROUD ASSEMBLY WITH #6 SCREWS (PROVIDED).

SLIDE BOOT ON CONDUIT DOWN TO THE SLOT ON TOP OF THE SHROUD. TUCK BOOT INTO EDGE OF THE SHROUD OPENING.

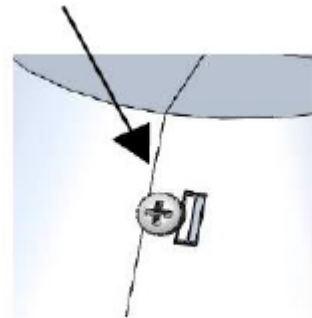

FINISHED ASSEMBLY SHOULD LOOK AS SHOWN

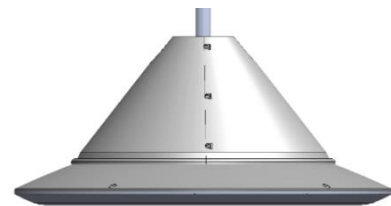

# DIRECTIVES D'INSTALLATION

## AVERTISSEMENTS ET DIRECTIVES POUR LUMINAIRES

ES AVERTISSEMENTS ET TOUTES LES DIRECTIVES

**PRÉALABLEMENT À L'INSTALLATION, À L'UTILISATION, À L'ENTRETIEN OU À LA RÉPARATION DE L'APPAREIL. LE DÉFAUT D'OBSERVER L'EXIGENCE CI-DESSUS PEUT ENTRAÎNER DES BLESSURES, VOIRE LA MORT, ET CAUSER DES DOMMAGES MATÉRIELS.** Si vous ne comprenez pas ces avertissements et directives, ou désirez des renseignements supplémentaires, veuillez communiquer avec Service à la clientèle 800-555-0050..

- L'installation, la réparation et l'entretien des luminaires doivent être effectués par un professionnel dûment qualifié et en conformité avec l'ensemble des lois, des règlements et des codes de l'électricité fédéraux, provinciaux et locaux. Ce professionnel doit être familiarisé avec la construction et l'utilisation de ce produit et avec tout danger connexe. Aucune personne non qualifiée ne doit tenter d'installer ou de réparer ce produit, ou d'en faire l'entretien;
- Afin de réduire les risques de décès, de blessure ou de dommages matériels causés par le feu, les décharges électriques, la chute de pièces, les coupures et frottements, et autres dangers, veuillez lire tous les avertissements et directives qui sont inclus avec le luminaire, sur son emballage et aussi apposés sur l'appareil lui-même;
- L'entretien des luminaires doit être effectué par des personnes qui sont familiarisées avec la construction et l'utilisation de l'appareil, ainsi qu'avec tous les dangers connexes.



### AVERTISSEMENT

#### RISQUE D'INCENDIE, DE DÉCHARGE ÉLECTRIQUE OU DE BLESSURE

- Débranchez ou coupez le courant avant toute intervention d'installation, de réparation ou d'entretien;
- Assurez-vous que la tension d'alimentation est adéquate en vous référant aux renseignements sur l'étiquette du luminaire;
- Faites toutes les connexions électriques et de mise à la terre en conformité avec les exigences du Code national de l'électricité et de tout autre règlement, loi ou code qui s'applique;
- Toutes les connexions de câblage doivent être munies de capuchons de connexion homologués UL.



### AVERTISSEMENT

#### RISQUE DE BLESSURE

- Portez des gants et des lunettes de sécurité en tout temps pour retirer le luminaire de son carton d'emballage, l'installer, le réparer ou l'entretenir;
- Évitez toute exposition directe des yeux à la source d'éclairage pendant que l'appareil est allumé.



### AVERTISSEMENT

#### RISQUE D'INCENDIE OU DE BLESSURE

- Gardez toute matière combustible éloignée de la DEL/lampe et de la lentille;
- N'utilisez pas cet appareil tout près d'une personne, d'une matière combustible ou d'une substance qui est sensible à la chaleur ou à la sécheresse.



### AVERTISSEMENT

#### RISQUE D'INCENDIE, DE DÉCHARGE ÉLECTRIQUE OU DE BLESSURE

- Laissez refroidir la DEL/lampe et la lentille avant toute manipulation;
- Ne touchez pas au boîtier ni à la source d'éclairage;
- Ne dépassez pas la puissance maximale indiquée sur l'étiquette du luminaire;
- Suivez tous les avertissements, les recommandations, les directives et les restrictions du fabricant pour ce qui est du type de régulateur, de la position d'allumage, des emplacements d'installation et du remplacement.



### ATTENTION

#### RISQUE D'ENDOMMAGEMENT DU PRODUIT

- Ne connectez jamais les luminaires et/ou leurs composantes en charge quand la tension d'alimentation est activée;
- N'installez pas et ne supportez pas ces luminaires de façon que cela puisse couper la gaine extérieure ou endommager l'isolant des fils;
- Ne bloquez pas la ventilation autour de l'appareil; prévoyez de l'espace libre autour du luminaire; évitez de recouvrir le luminaire avec de l'isolant, de la mousse ou un autre matériau qui empêcherait l'appareil de refroidir par convection ou conduction;
- Veuillez à ne pas dépasser la température ambiante maximale du luminaire;
- Ne modifiez pas le luminaire;
- N'utilisez le luminaire que selon l'application et l'emplacement prévu;
- Les produits de type DEL sont sensibles à la polarité; veillez à la bonne polarité avant d'installer l'appareil;
- Les Décharges Électrostatiques (DES) peuvent endommager une DEL; portez un équipement individuel de mise à la terre pendant toute intervention d'installation ou de réparation sur le luminaire;
- Ne touchez pas aux composantes électriques individuels, étant donné que ceci peut causer une DES, raccourcir la durée de vie des DEL ou nuire à leur rendement;
- Certaines composantes internes du luminaire peuvent ne pas être réparables; aussi peu probable que ça pourrait l'être, si votre luminaire a besoin de réparation cessez de l'utiliser immédiatement, et communiquez avec Service à la clientèle 800-555-0050;
- Lisez toujours les directives d'installation complètes du luminaire avant de l'installer afin de connaître tous ses avertissements spécifiques supplémentaires;
- Dans le cas des luminaires à lampe DHI ou fluorescente, il est nécessaire de remplacer les lampes régulièrement afin que l'appareil continue de fonctionner de façon sécuritaire;
- **N'installez pas un produit endommagé;** le fait de manipuler et d'installer un produit endommagé peut accroître potentiellement les risques mentionnés; si le luminaire arrive endommagé et/ou incomplet, veuillez communiquer avec Service à la clientèle 800-555-0050;
- Ces directives ne sont pas censées couvrir tous les détails ou variations de l'équipement, ni prévoir toutes les éventualités possibles en rapport avec l'installation, l'utilisation ou l'entretien de l'appareil; si des renseignements additionnels sont requis, ou si des problèmes particuliers surviennent qui ne sont pas couverts suffisamment aux fins prévues par l'acheteur ou le propriétaire, veuillez soumettre la question ou le problème à Service à la clientèle 800-555-0050;
- Veuillez consulter les directives d'installation et d'entretien spécifiques du luminaire afin d'obtenir des avertissements supplémentaires et d'y lire tout énoncé réglementaire ou de la FCC qui s'applique; tout défaut de respecter l'une de ces directives pourrait annuler les garanties de l'appareil.

#### Entretien du luminaire

- Il est recommandé d'appliquer des programmes d'entretien régulier des luminaires;
- Il est recommandé de nettoyer l'extérieur du luminaire ainsi que son réflecteur/sa lentille;
- La fréquence de nettoyage dépend du degré de saleté ambiant et du rendement lumineux minimal jugé acceptable par l'utilisateur;
- Si l'utilisation d'eau propre n'est pas suffisante pour le nettoyage, utilisez une substance nettoyante neutre, synthétique, non rayant et non abrasive;
- N'utilisez jamais de substances nettoyantes alcalines et/ou acéteuses;
- Veuillez à ce que la substance nettoyante soit éliminée à fond en rinçant la surface à grande eau propre;
- Signify recommande d'utiliser une solution de nettoyage au pH entre 5 et 8;
- Recyclage : pour obtenir des renseignements sur la façon de recycler les produits et les composantes électroniques, veuillez visiter <http://epra.ca/>.

# DIRECTIVES D'INSTALLATION

## SOFTVIEW, OPTION DE DISSUASION DES OISEAUX – (BXC) BOBINE ET (BXK) POINTES

OUTILS NÉCESSAIRES :

• PINCES COUPANTES

• TOURNEVIS CRUCIFORME N° 2

### BOBINE DE DISSUASION DES OISEAUX (BXC)

LA BOBINE DE DISSUASION DES OISEAUX EST UN RESSORT À BOBINE INSTALLÉ SUR PLACE QUI S'ENROULE AUTOUR DE LA PARTIE SUPÉRIEURE DU SOFTVIEW. AUCUNE FIXATION N'EST NÉCESSAIRE POUR L'INSTALLATION.

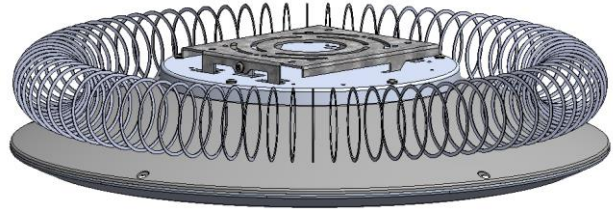

POUR LES APPLICATIONS DE MONTAGE EN SURFACE, ÉTIRER SIMPLEMENT LE CENTRE DE LA BOBINE ET POSITIONNER CELLE-CI AU-DESSUS DE LA LENTILLE EN PLASTIQUE ET EN DESSOUS DE LA SURFACE DU PLAFOND. LA CONTRACTION DU RESSORT PERMET DE MAINTENIR LA BOBINE EN POSITION.

### PLAFOND DE STATIONNEMENTS À ÉTAGES MULTIPLES

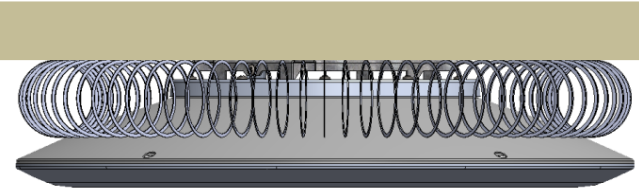

POUR UNE INSTALLATION PENDANTE, LA BOBINE PEUT ÊTRE ENROULÉE AUTOUR DE LA BOÎTE DE JONCTION POUR DISSUADER LES OISEAUX.

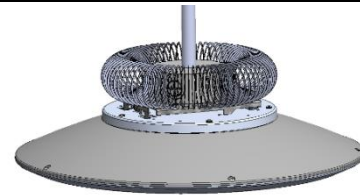

### POINTES DE DISSUASION DES OISEAUX (BXK)

LES POINTES DE DISSUASION DES OISEAUX SONT INSTALLÉES SUR PLACE. LA TROUSSE EST LIVRÉE AVEC UNE BANDE SIMPLE DE 60 CM (2 PI) DE LONGUEUR, DE FIXATIONS ET D'UN RUBAN. LE RUBAN DOIT D'ABORD ÊTRE COUPÉ EN DEUX. ENSUITE, INSTALLER CHAQUE BANDE À L'AIDE DES FIXATIONS FOURNIES DANS LES TROUS DE MONTAGE SUR LE DESSUS DE L'APPAREIL. INSTALLER DEUX VIS SUR CHAQUE CÔTÉ. AJOUTER UN RUBAN ADHÉSIF DOUBLE-FACE POUR UN SOUTIEN SUPPLÉMENTAIRE.

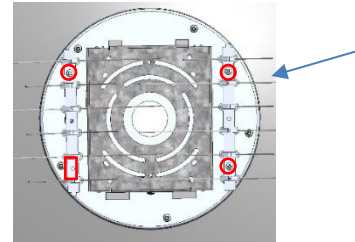

L'OPTION DE POINTE DE DISSUASION DES OISEAUX EST PRINCIPALEMENT UTILISÉE POUR LES INSTALLATIONS PENDANTES. UN DÉCOUPAGE SUPPLÉMENTAIRE DE LA BANDE PEUT ÊTRE REQUIS. LE PLIAGE DES BROCHES INDIVIDUELLES PEUT ÊTRE REQUIS POUR RECOUVRIR LES ZONES PLATES OÙ LES OISEAUX SONT SUSCEPTIBLES D'INSTALLER LEUR NID.

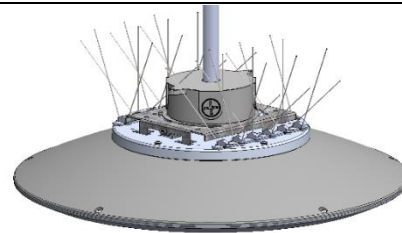

© 2018 Signify Holding. Tous droits réservés. Ce document contient de l'information relative au portefeuille de produits de Signify, information qui peut faire l'objet de modifications. Aucune déclaration ou garantie quant à l'exactitude ou l'exhaustivité de l'information contenue dans ce document n'est donnée et toute responsabilité quant à toute mesure prise sur la foi de celle-ci est déclinée. L'information présentée dans ce document ne doit pas être considérée comme une offre commerciale et ne fait pas partie d'aucun devis ni contrat. Toutes les marques de commerce appartiennent à Signify Holding ou à leur propriétaire respectif

# DIRECTIVES D'INSTALLATION

## SOFTVIEW - ENVELOPPE DE PROTECTION CONTRE LES OISEAUX (BXS)

OUTILS NÉCESSAIRES :  
• TOURNEVIS CRUCIFORME N° 2

• COUTEAU À LAME DE RASOIR

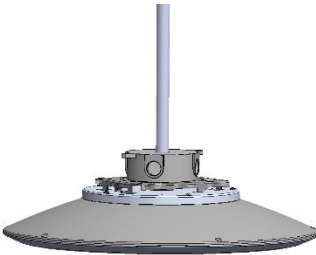
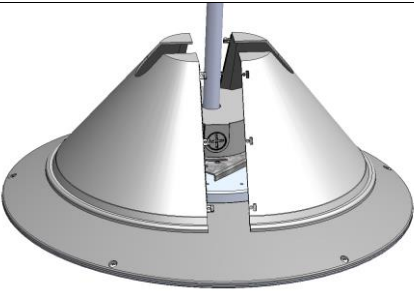
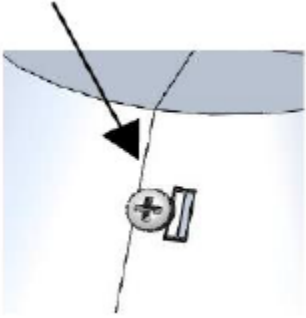
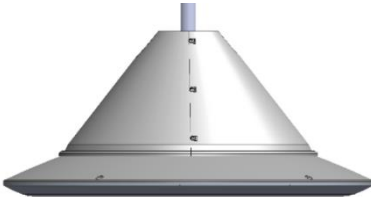
<p>GLISSER LE CAPUCHON SUR LE CONDUIT DE L'INSTALLATION PENDANTE AVANT D'INSTALLER LA FIXATION DE LA MANIÈRE ILLUSTRÉE. REMARQUE</p>	
<p>INSTALLER LE LUMINAIRE SELON LES INSTRUCTIONS D'INSTALLATION FOURNIES AVEC L'APPAREIL.</p>	
<p>ENCLENCHER L'ENVELOPPE DE LA MANIÈRE ILLUSTRÉ. DONNER TROIS PETITS COUPS SUR LES VERROUILLAGES DE CHAQUE CÔTÉ POUR ASSURER UN AJUSTEMENT SERRÉ.</p>	
<p>FIXER CHAQUE CÔTÉ DE L'ENVELOPPE À L'AIDE DES VIS N° 6 (FOURNIES AVEC L'APPAREIL).  GLISSER LE CAPUCHON SUR LE CONDUIT JUSQU'À LA RAINURE SUR L'ENVELOPPE. INSÉRER LE CAPUCHON DANS LE BORD DE L'OUVERTURE DE L'ENVELOPPE.</p>	
<p>L'ASSEMBLAGE FINAL DOIT RESSEMBLER À L'ILLUSTRATION</p>	

© 2018 Signify Holding. Tous droits réservés. Ce document contient de l'information relative au portefeuille de produits de Signify, information qui peut faire l'objet de modifications. Aucune déclaration ou garantie quant à l'exactitude ou l'exhaustivité de l'information contenue dans ce document n'est donnée et toute responsabilité quant à toute mesure prise sur la foi de celle-ci est déclinée. L'information présentée dans ce document ne doit pas être considérée comme une offre commerciale et ne fait pas partie d'aucun devis ni contrat. Toutes les marques de commerce appartiennent à Signify Holding ou à leur propriétaire respectif