



Polyvalence optimale en ouvrant de nouvelles perspectives, le luminaire **BL9 FlexScope** offre une optique à capacité de zoom (15° à 35°) et 60° en modifiant l'optique. Ce luminaire réglable offre également la possibilité de modifier le flux entre 4 niveaux.

Projet: _____

Emplacement: _____

No de catalogue: _____

Type de luminaire: _____

Lampes: _____ Qté: _____

Notes: _____

Guide pour commander

Exemple : **BL9DW-AS7**

Série	Lampe	TCP	Fini	Montage
BL9	D	-		S7
BL9 Luminaire d'accentuation à basse tension 9	D DEL	W Chaud (3000K) C Froid (4000K)	A Noir H Bronze	S7 Piquet

Caractéristiques

- Boîtier/Construction : aluminium matricé A360°, protecteur se retirant sans outil en ouvrant/fermant. Bras articulé avec dents pour verrouiller l'orientation assurant une position précise, rattaché par des vis cruciformes d'acier inoxydable recouvert d'oxyde et d'érous de blocage de métal procurant un montage durable du luminaire d'accentuation. Le boîtier d'aluminium matricé A360° logeant le régulateur et le dissipateur thermique assure la continuité en répétant une forme similaire. Tous les joints d'étanchéité sont faits de 100% silicone moulé.
- Électrique : plage de tension à l'entrée de 10W (au réglage le plus élevé) (V c.a.) 10-14. Préfilé avec fil de 3 pi en tire-bouchon pour une liaison facile au câble d'alimentation à basse tension. Le régulateur logé dans un boîtier moulé par injection offre des composants électroniques encapsulés. Régulateur 12V de classe 2 avec commutateur intégré pour 4 niveaux d'éclairage préréglés.
- Carte DEL et matrice une seule DEL Luxeon M.
- Contrôles : régulateur 12 volts classe 2 avec commutateur intégré procurant à l'utilisateur un accès facile aux réglages des 4 niveaux d'éclairage préréglés.
- Système optique : verre plat, clair, trempé à faible teneur en fer, le joint d'étanchéité en canal en C glisse sur la lentille sans outil ni vulcanisation à température ambiante. Optique à capacité de zoom / d'acrylique moulé par injection (PMMA) clair, moulage hautement poli avec surfaces texturées sélectionnées. La lentille zoom procure une configuration de faisceaux étroits (15°) à moyens (35°) selon la position. La lentille interchangeable procure un faisceau large de 60°.
- Montage : tige filetée de 1/2 po 14-NPSM pour visser sur le piquet de montage ou sur d'autres accessoires de montage, vendue séparément.

Fini

Recouvrement de poudre de polyester thermodurci, appliqué par processus électrostatique après un processus de nettoyage en cinq étapes et collé par thermodurcissement à assemblage par fusion.

Lampes

Module DEL intégré.

Alimentation

Les luminaires peuvent être utilisés avec les transformateurs à basse tension HADCO des séries TC152, TSS et TC. Les alimentations sont offertes en 150W / 300W / 600W et 900W. Pour une liste complète d'options contacter votre représentant Hadco.

Classification IP66

Étanche à la poussière et scellé contre les jets d'eau directs.

Homologations

Homologué ETL selon les normes de sécurité pour endroits mouillés des É.-U. Homologué cETL selon les normes de sécurité pour endroits mouillés du Canada. Fabriqué en respectant les normes ISO 9001 2008, garantie limitée de 5 ans.

Watts consommés/ exigés pour réguler	2,0 W	4,5 W	8,6 W	10,7 W
mA	230	600	1100	1500
3K 15°	113	241	429	567
3K 35°	132	284	505	669
3K 60°	111	241	428	561
4K 15°	131	269	477	602
4K 35°	155	316	562	710
4K 60°	131	268	477	598

BL9 FlexScape DEL accentuation en aluminium

Éclairage paysager

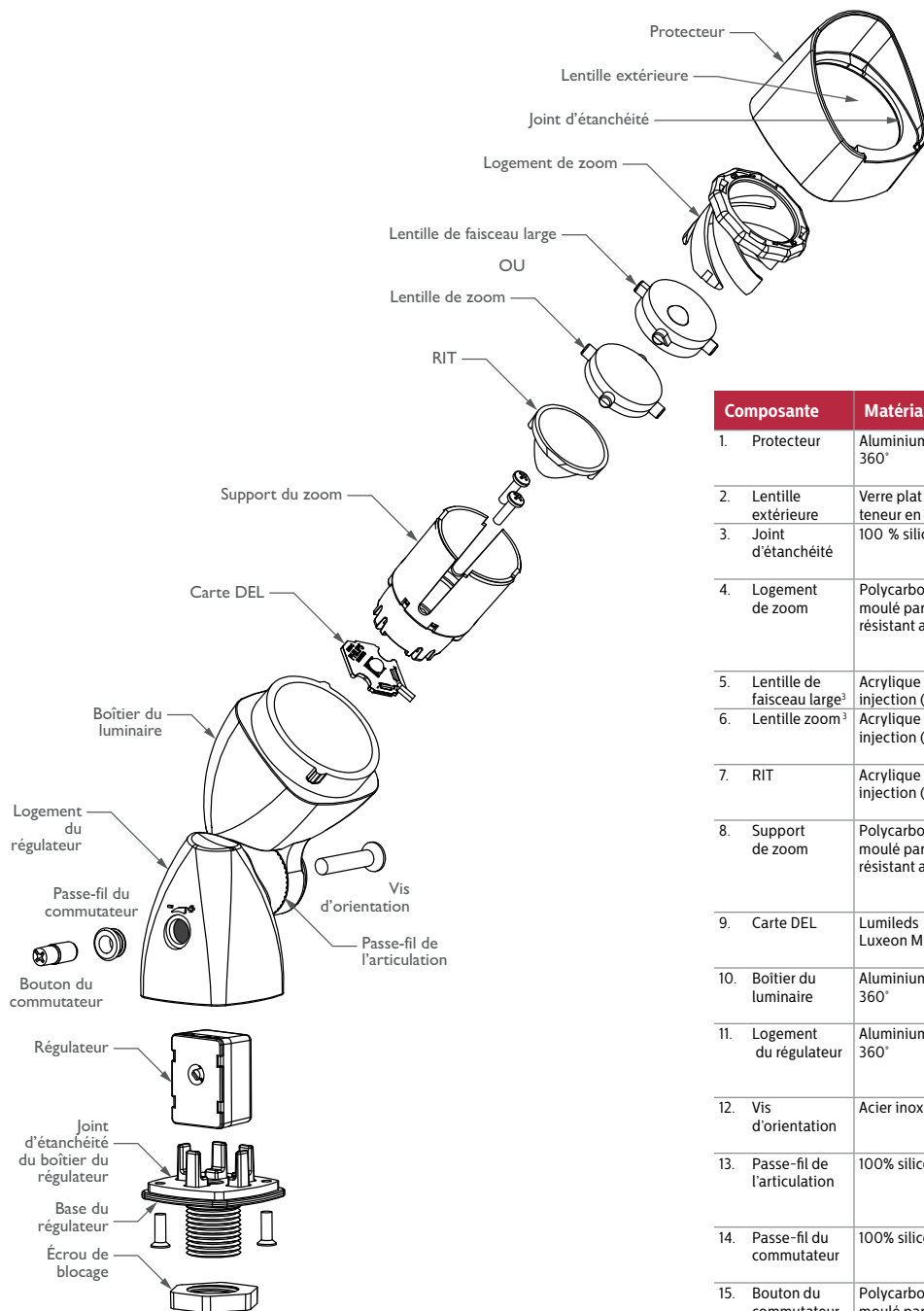

Composante	Matériau	Finis	Caractéristique/Fonction
1. Protecteur	Aluminium matricé 360°	Aluminium recouvert de poudre texturée bronze ou noire	Se rattache sur le boîtier sans outil, en ouvrant/fermant.
2. Lentille extérieure	Verre plat (faible teneur en fer)	Clair (verre trempé)	Barrière environnementale (étanchéisation).
3. Joint d'étanchéité	100 % silicone moulé	Noir	Joint d'étanchéité moulé se glissant sur la lentille sans outil ni vulcanisation à température ambiante.
4. Logement de zoom	Polycarbonate moulé par injection résistant aux U.V.	Clair ²	Logement amovible/ajustable sans outil pour une lentille zoom et une lentille de faisceau large, blanc à brillance élevée pour un flux lumineux maximal.
5. Lentille de faisceau large ³	Acrylique moulé par injection (PMMA)	Clair ²	Lentille interchangeable procurant un flux lumineux large de 60°.
6. Lentille zoom ³	Acrylique moulé par injection (PMMA)	Clair ²	Lentille interchangeable procurant un faisceau de 15° à 35° selon la position.
7. RIT	Acrylique moulé par injection (PMMA)	Clair ²	Optique à enclenchement qui forme le faisceau pour le zoom ou les lentilles à faisceau large.
8. Support de zoom	Polycarbonate moulé par injection résistant aux U.V.	Clair ²	Support pour RTI et logement de zoom, positionne l'optique avec précision relativement à la DEL blanche à brillance élevée pour procurer un flux lumineux maximal.
9. Carte DEL	Lumileds Luxeon M	Masque de soudure blanc, sérigraphie	Carte de circuit imprimée personnalisée munie de Lumileds Luxeon M de Signify, 3 000K/4000K.
10. Boîtier du luminaire	Aluminium matricé 360°	Aluminium recouvert de poudre texturée bronze ou noire	Se rattache au protecteur sans outil, dent pour verrouiller l'angle d'orientation.
11. Logement du régulateur	Aluminium matricé 360°	Aluminium recouvert de poudre texturée bronze ou noire	Le boîtier séparé du régulateur contribue à la gestion thermique et assure la continuité avec le boîtier en répétant une forme similaire.
12. Vis d'orientation	Acier inoxydable	Noir (recouvrement pour respecter l'allure)	Vis cruciforme, la desserrer légèrement pour ajuster l'orientation.
13. Passe-fil de l'articulation	100% silicone moulé	Noir	Le joint d'étanchéité s'appuie dans l'articulation et procure une barrière environnementale en scellant l'optique et les logements du régulateur.
14. Passe-fil du commutateur	100% silicone moulé	Noir	Joint d'étanchéité moulé procurant une étanchéité autour du commutateur de gradation.
15. Bouton du commutateur	Polycarbonate moulé par injection	Noir	Le bouton du commutateur procure à l'utilisateur un accès facile vers le commutateur de gradation pour un ajustement facile entre les 4 niveaux d'éclairage pré-réglés.
16. Régulateur	Boîtier moulé par injection, composants électroniques encapsulés	Noir	Régulateur 12V c.a. de classe 2 avec commutateur intégré pour les nombreux niveaux d'éclairage.
17. Joint d'étanchéité du boîtier du régulateur	100% silicone moulé	Noir	Joint d'étanchéité moulé procurant étanchéité du boîtier du régulateur (sert également de réducteur de tension).
18. Base du régulateur	Aluminium matricé 360°	Aluminium recouvert de poudre texturée bronze ou noire	Positionne le régulateur à l'intérieur du boîtier du régulateur et procure un montage durable du luminaire.
19. Écrou de blocage			Écrou de métal permettant de verrouiller l'orientation de l'accentuation.

1. Moulage hautement poli.
2. Moulage hautement poli avec surfaces texturées sélectionnées.
3. Pour les effets d'éclairage personnalisés, veuillez choisir une optique pour lentille zoom ou pour une lentille de faisceau large.

BL9 FlexScape DEL accentuation en aluminium

Éclairage paysager

Dimensions

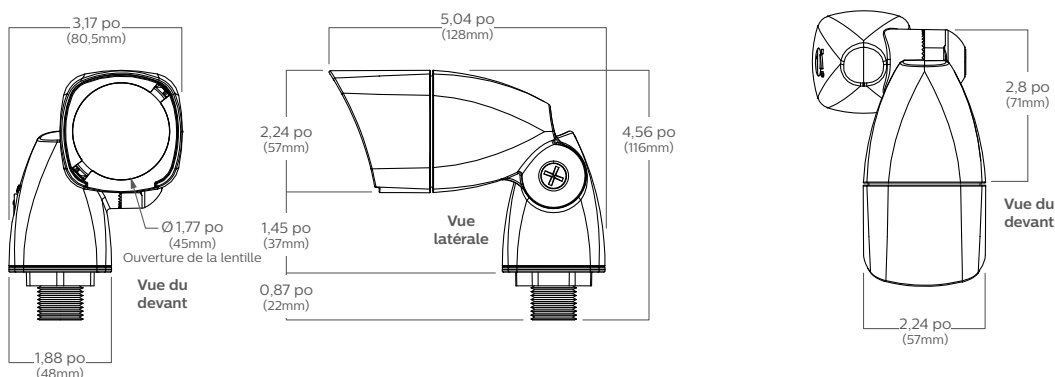

BL9 Chaud 3000K

Étroit

Flux lumineux minimum

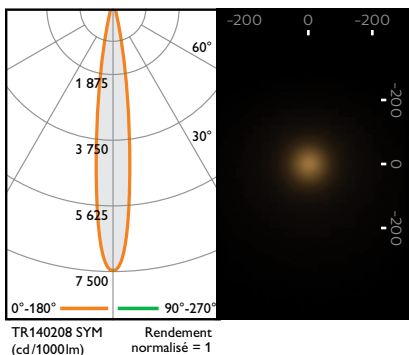

Moyen

Flux lumineux minimum

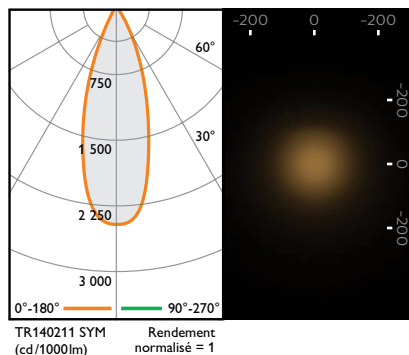

Large

Flux lumineux minimum

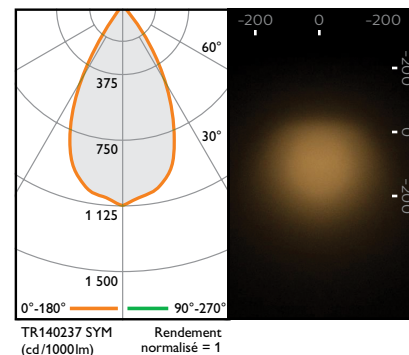

BL9 Froid 4000 K

Étroit

Flux lumineux maximum

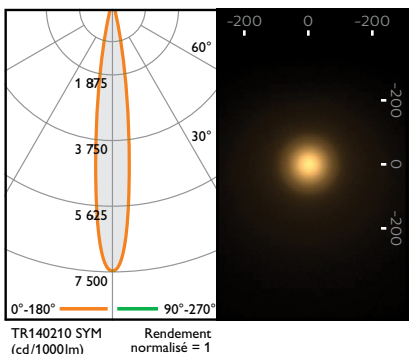

Moyen

Flux lumineux maximum

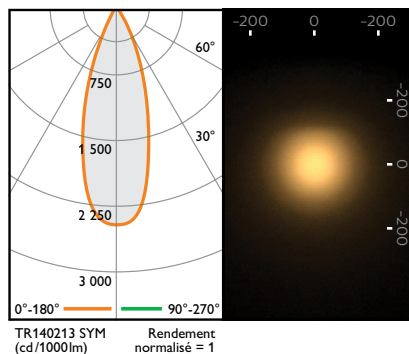

Large

Flux lumineux maximum

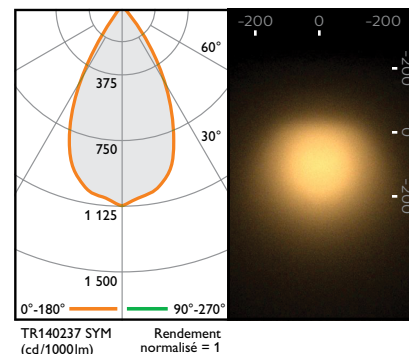

© 2019 Signify Holding. Tous droits réservés. Signify ne fait aucune déclaration ni ne donne aucune garantie quant à l'exactitude et à l'exhaustivité des informations fournies dans les présentes et ne serait être tenu responsable de toute mesure prise sur leur fondement. Les informations présentées dans ce document ne constituent pas une offre commerciale et ne font partie d'aucun devis ni contrat, à moins qu'il n'en soit convenu autrement avec Signify. Toutes les marques déposées appartiennent à Signify Holding et à leurs propriétaires respectifs.

Signify North America Corporation
200 Franklin Square Drive,
Somerset, NJ 08873
Téléphone 855-486-2216

Signify Canada Ltd.
281 Hillmount Road,
Markham, ON, Canada L6C 2S3
Téléphone 800-668-9008